

# Infračervený ohrievač 960W 120x80cm s diaľkovým ovládačom a Wi-Fi

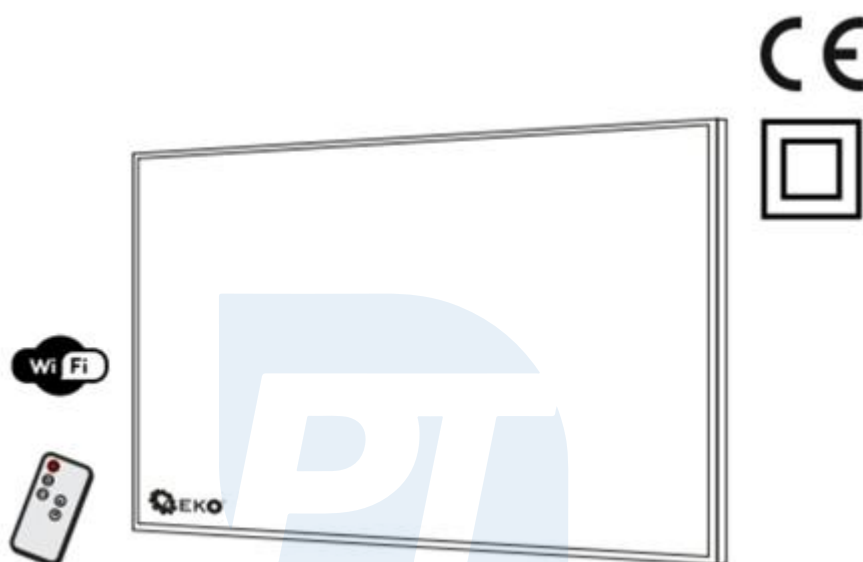

Pro-Tech  
shop

## Návod na použitie Preklad originálneho návodu

### UPOZORNENIE!

Pred použitím si prečítajte tento návod a uschovajte ho na ďalšie použitie zariadenia.

## ÚVOD

Ďakujeme za zakúpenie výrobku Vykurovací panel IR, 960W s diaľkovým ovládaním, Wi-Fi značky GEKO

a za dôveru, ktorú ste do nás vložili. Tento návod obsahuje informácie týkajúce sa bezpečnostných pravidiel a postupov pre obsluhu a údržbu zariadenia. Pred začatím práce si pozorne prečítajte návod na obsluhu. Uschovajte tento návod pre možnosť budúceho využitia postupov v ňom obsiahnutých.

Výrobca nenesie zodpovednosť za žiadne nehody, alebo škody vzniknuté v dôsledku nedodržania tohto návodu na obsluhu a bezpečnostných pravidiel.

Všetky informácie a špecifikácie obsiahnuté v tejto publikácii sú založené na aktuálnych informáciách dostupných v okamihu odovzdania na tlač. Vyhradzuje si právo vykonávať zmeny kedykoľvek bez upozornenia a bez akýchkoľvek záväzkov.

Žiadna časť tejto publikácie nesmie byť kopírovaná bez písomného súhlasu. Tento návod by mal byť považovaný za neoddeliteľnú súčasť zariadenia a mal by byť odovzdaný spolu s ním v prípade jeho ďalšieho predaja.



Pred prvým spustením zariadenia si prosím prečítajte informácie v návode a uistite sa, že im rozumiete. Pri používaní elektrického zariadenia je treba vždy dodržiavať základné bezpečnostné opatrenia, aby sa znížilo riziko požiaru, úrazu elektrickým prúdom a zranenia osôb.

## INFORMÁCIE TÝKAJÚCE SA BEZPEČNOSTI

### Bezpečnosť na pracovisku

- Nepoužívajte tento ohrievač v bezprostrednej blízkosti vane, sprchy, alebo bazéna.
  - Nepoužívajte tento ohrievač v malých miestnostiach, v ktorých sú ľudia, ktorí nemôžu sami opustiť miestnosť, pokiaľ nie sú pod dohľadom.
  - Ohrievač je určený na použitie v miestnostiach. Nepoužívajte ho vonku!
  - Nikdy neumiestňujte ohrievač tam, kde by mohol spadnúť do vane, alebo inej nádoby s vodou.
- Nepoužívajte tento ohrievač v bezprostrednej blízkosti vane, sprchy, alebo bazéna.
- Aby ste predišli možnému požiaru, žiadnym spôsobom neblokujte vstupy a výstupy vzduchu.
  - Vnútri ohrievača sú horúce a oblúkovité, alebo iskriace časti. Nepoužívajte ho v miestach, kde sa používa, alebo skladuje benzín, farby, alebo horľavé kvapaliny.
  - Aby nedošlo k prehriatiu, nezakrývajte vykurovací panel.



**UPOZORNENIE!** Je zakázané zariadenie zakrývať. Hrozí nebezpečenstvo prehriatia a požiaru.

## Bezpečnosť osôb

- Toto zariadenie nie je určené na použitie osobami (vrátane detí) s obmedzenými fyzickými, zmyslovými, alebo zdravotnými schopnosťami, alebo nedostatkom skúseností či znalostí.
- Deti do 3 rokov môžu byť v blízkosti zariadenia iba pod neustálym dohľadom dospelých.
- Deti do 3 rokov by mali byť mimo dosahu zariadenia, iba ak budú pod neustálym dohľadom. Deti staršie ako 3 roky, ale mladšie ako 8 rokov môžu zariadenie zapínať a vypínať iba vtedy, ak je umiestnené a namontované v normálnej polohe pre používanie a ak boli pod dohľadom, alebo boli poučené o bezpečnom používaní zariadenia a sú si vedomé potenciálnych nebezpečenstiev. Deti staršie ako 3 roky, ale mladšie ako 8 rokov nesmú zariadenie pripájať, nastavovať, alebo čistiť, alebo vykonávať údržbu.
- Toto zariadenie môžu používať deti staršie ako 8 rokov a osoby s obmedzenými fyzickými, zmyslovými, alebo duševnými schopnosťami, alebo nedostatkom skúseností a znalostí, za predpokladu, že sú pod dohľadom, alebo sú poučené o bezpečnom používaní zariadenia a sú si vedomé potenciálnych nebezpečenstiev. Zariadenie nesmú používať deti na hranie. Deti nesmú zariadenie čistiť, alebo vykonávať užívateľskú údržbu bez dohľadu.



**UPOZORNENIE!** Niektoré časti zariadenia sa môžu veľmi zahriať a spôsobiť popáleniny. Zvlášť pozornosť by sa mala venovať tam, kde sú prítomné deti a citlivé osoby.

- Tento ohrievač je pri používaní horúci. Aby ste predišli popáleninám, nedovoľte, aby sa holá koža dotýkala horúcich povrchov. Horľavé materiály, ako je nábytok, vankúše, lôžkoviny, papiere, oblečenie a závesy, by mali byť umiestnené vo vzdialenosti najmenej 1 meter od prednej časti ohrievača a v bezpečnej vzdialenosti od bočných a zadných strán.

## Elektrická bezpečnosť

- Nepoužívajte toto zariadenie, kým nie je pevne pripevnené podľa návodu na obsluhu.
- Pred pripojením zariadenia k elektrickej sieti skontrolujte, či napätie vo vašej domácnosti zodpovedá napätiu uvedenému na výkonovom štítku zariadenia.
- Ak je napájací kábel poškodený, musí ho vymeniť výrobca, jeho servisný zástupca, alebo podobne kvalifikovaná osoba, aby sa predišlo nebezpečenstvu.
- Nepoužívajte ohrievač s poškodeným káblom, alebo zástrčkou, alebo pokiaľ ohrievač nefunguje správne, spadol, alebo bol akokoľvek poškodený. Vráťte ohrievač do autorizovaného servisu, alebo výrobcovi na kontrolu, elektrického, alebo mechanického nastavenia, alebo opravu.
- Sklenený panel sa nesmie používať, ak je povrch skla poškodený.
- Nevedzte kábel pod kobercami. Nezakrývajte kábel dekami, kobercami, alebo podobnými materiálmi. Po poruche ohrievača ho nepoužívajte. Odpojte napájanie na servisnom paneli a pred ďalším použitím nechajte ohrievač skontrolovať renomovaným elektrikárom.
- Nepoužívajte predlžovací kábel, pretože sa môže prehriať a spôsobiť požiar.

- Nezdierajte zásuvku s inými elektrickými zariadeniami. Pri nadmernej záťaži hrozí nebezpečenstvo požiaru. Ohrievač nesmie byť umiestnený priamo pod elektrickú zásuvku.
- Je normálne, že je zástrčka na dotyk teplá; avšak voľné usadenie medzi AC zásuvkou (zásuvkou) a zástrčkou môže spôsobiť prehriatie zástrčky a jej deformáciu. Požiadajte kvalifikovaného elektrikára o výmenu uvoľnenej, alebo opotrebovanej zásuvky.

### **Používanie a obsluha ohrievača**

- Používajte tento ohrievač iba tak, ako je popísané v tomto návode. Akékoľvek iné použitie, ktoré nie je odporúčané výrobcom, môže spôsobiť požiar, úraz elektrickým prúdom, zranenie osôb, alebo poškodenie majetku.
- Pokiaľ nebudete ohrievač dlhšiu dobu používať, vytiahnite zástrčku zo zásuvky.
- Zariadenie je určené len na domáce použitie a nemalo by sa používať na komerčné účely.
- Počas premiestňovania, alebo čistenia tohto zariadenia vždy odpojte napájaciu zástrčku. Pri odpájaní zariadenia zo siete ho najskôr vypnite tlačidlom a potom odpojte zástrčku. Neťahajte za napájací kábel.

### **MONTÁŽ ZARIADENIA**

Návod na montáž na stenu

1. Zmerajte vzdialenosť medzi otvormi na zavesenie na stenu na zadnej strane ohrievača. Označte ceruzkou na stene 4 miesta pod otvormi. Odporúčame použiť vodováhu. Nechajte vzdialenosť 30 cm medzi okrajmi (bočnými, hornými a spodnými) ohrievača a stenami.
2. Vyrvajte otvory pomocou vrtáka, ktorý je súčasťou montážnej sady.
3. Vložte plastové hmoždinky, ktoré sú súčasťou sady, do otvorov. V prípade potreby ich poklepte kladivom.
4. Zaskrutkujte skrutky, ktoré sú súčasťou sady, do plastových hmoždiniek. Neťahujte úplne (nechajte 4-5 mm vôle).
5. S pomocou druhej osoby zdvihnite ohrievač a zamerajte štyri veľké montážne otvory ohrievača do montážnych skrutiek v stene.
6. Skontrolujte, či sa ohrievač nepohybuje. Pokiaľ áno, odoberte ho a ľahko utiahnite skrutku, na ktorej bol ohrievač zavesený najvoľnejšie, a potom ohrievač zaveste späť.
7. Uistite sa, že vzdialenosť medzi spodnou časťou ohrievača a podlahou nie je menšia ako 20 cm, keď je ohrievač namontovaný.

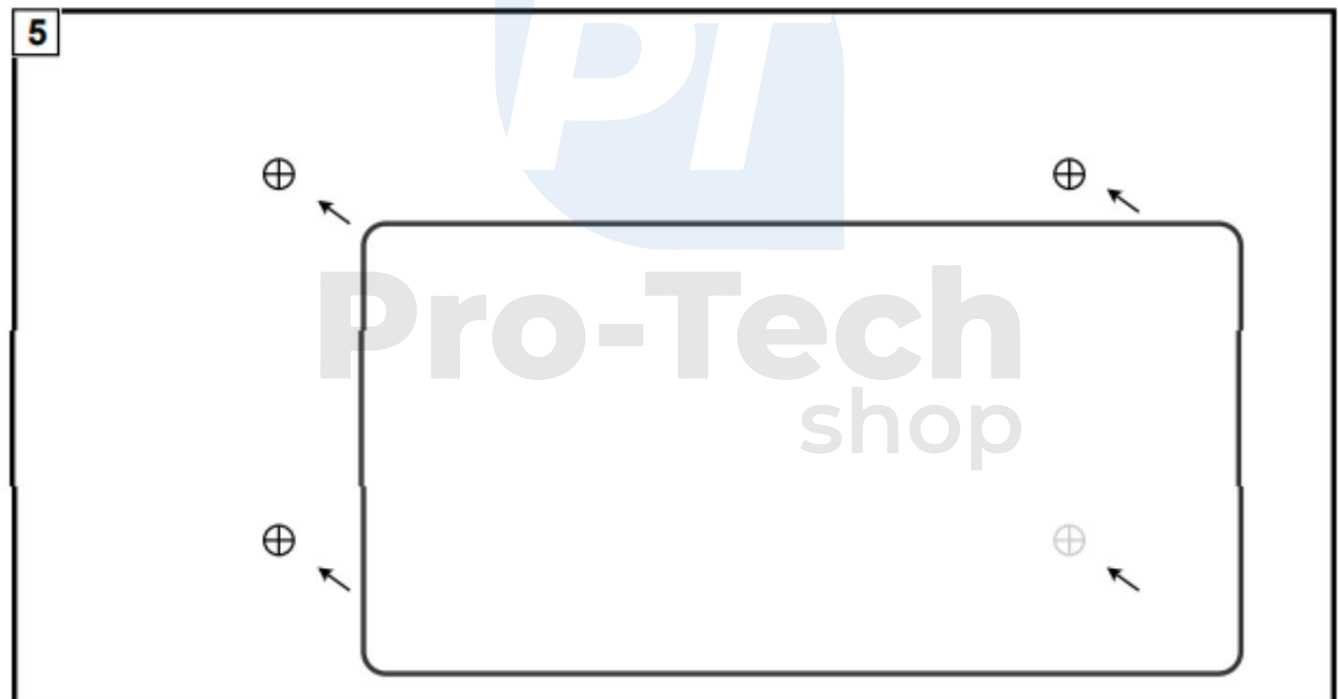
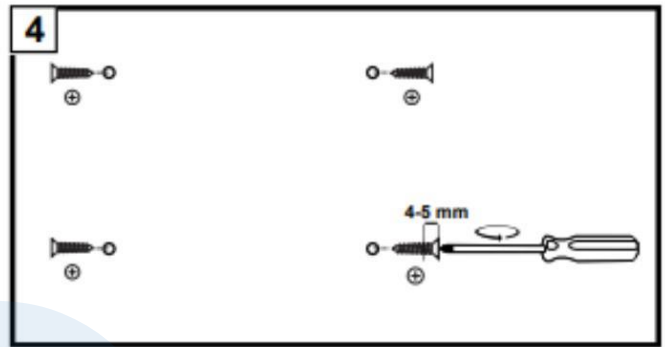
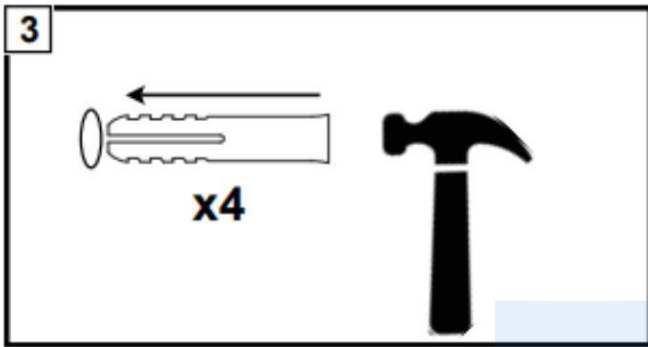
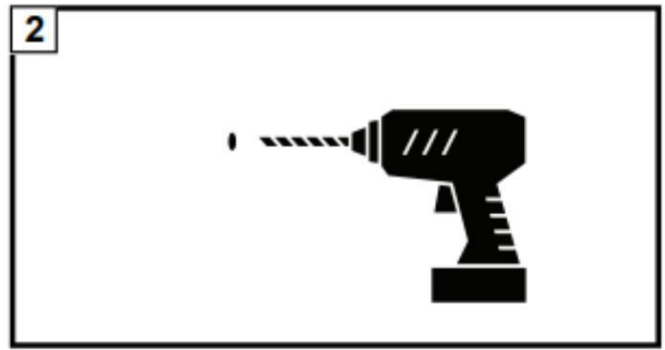
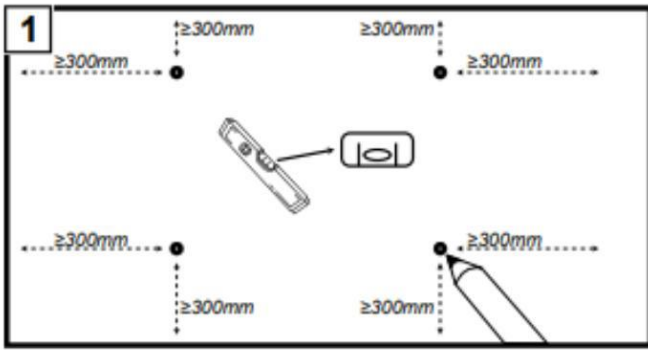

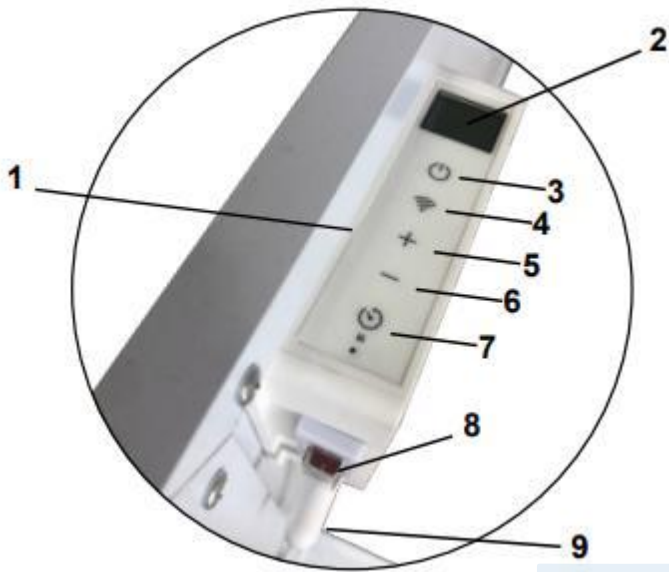

## OBSLUHA ZARIADENIA







1. Ovládací panel
2. Displej
3. Spínač ON/OFF
4. Tlačidlo WiFi
5. Tlačidlo +
6. Tlačidlo -
7. Časovač
8. Prepínač ON/OFF
9. Snímač teploty NTC

Skontrolujte ohrievač, aby ste sa uistili, že nie je poškodený.

Zapínanie / vypínanie ohrievača

1. Zapnite bočný prepínač ON/OFF a uistite sa, že je zapnuté napájanie. Ohrievač prejde do pohotovostného režimu a dióda sa rozsvieti.
2. Stlačením tlačidla  začne ohrievač pracovať. Na displeji sa zobrazí teplota v miestnosti.
3. Ďalším stlačením tlačidla  sa zariadenie vypne. Ohrievač prejde do pohotovostného režimu. Nastavte bočný prepínač do polohy OFF; dióda zhasne. Vytiahnite zástrčku zo zásuvky.

### Ovládanie pomocou diaľkového ovládača

1. Stlačením tlačidla  na diaľkovom ovládači zapnete alebo vypnete ohrievač.
2. Stlačením tlačidla  prepnete medzi režimom nastavenia a režimom času.
3. Pomocou tlačidiel   nastavte teplotu, alebo naprogramujte čas zapnutia/vypnutia ohrievača.



## Ovládanie zariadenia cez WiFi

1. Použite svoj telefón na vyhľadanie a stiahnutie aplikácie „Tuya Smart“ v Google Play, alebo App Store.
  - Stiahnite a nainštalujte aplikáciu.
  - Otvorte aplikáciu.
2. Vytvorte si účet: vyberte krajinu, zadajte svoju e-mailovú adresu a stlačte „Načítajte overovací kód“, aby ste dostali e-mail obsahujúci overenie kódu.
3. Na e-mailovú adresu uvedenú pri registrácii dostanete 6-miestny overovací kód.
4. Zadajte overovací kód prijatý v e-maile pre prihlásenie do aplikácie. Potom zadajte heslo k aplikácii (podľa vašich preferencií) a potvrdte tlačidlom „Dokončené“.
5. Zapnite ohrievač a uistite sa, že je v dosahu WiFi. Kontrolka začne rýchlo blikať. Ak kontrolka neblinká rýchlo, stlačte tlačidlo  a pridržte po dobu 5 sekúnd, zariadenie vydá zvukový signál, potom prejdite do aplikácie a kliknite na „Pridať zariadenie“.
6. Zadajte heslo k WiFi a následne potvrdte.
7. Počkajte, kým sa aplikácia spojí so zariadením.

## RIEŠENIE PROBLÉMOV

Ak ohrievač nefunguje, postupujte podľa nasledujúcich pokynov:

- Uistite sa, že poistka funguje správne.
- Uistite sa, že je vykurovací panel pripojený a že elektrická zásuvka funguje správne.
- Ak vypínač ON/OFF v polohe ON nesvieti, odošlite vykurovací panel priamo do servisu na opravu.

Opravy smú vykonávať iba autorizovaní predajcovia, alebo priamo výrobca. Pokus o úpravu výrobku, alebo jeho oprava svojpomocne ruší záruku.

## ČISTENIE A SKLADOVANIE

Pred vykonávaním údržby vždy zariadenie odpojte a ponechajte ho úplne vychladnúť. Očistite vonkajšiu časť zariadenia vlhkou handričkou a potom ho osušte suchou handričkou. Nikdy neponárajte zariadenie do vody a nenechajte doň kvapkať vodu. Na čistenie v žiadnom prípade nepoužívajte rozpúšťadlá, čistiace prášky, alebo hubky na hrnce, ktoré poškodia povrch natoľko, že ho nebude možné uviesť do pôvodného stavu.

Na krátkodobé skladovanie stačí ohrievač odpojiť od zdroja napájania. Pre dlhodobé skladovanie je možné ohrievač demontovať zo steny, alebo zakryť nejakým materiálom.

Technické špecifikácie

Vstupné napätie 230 V AC

Frekvencia ~50 Hz

Menovitý výkon 960 W

Ovládanie manuálne / diaľkové ovládanie / WiFi (cez mobilnú aplikáciu)

Ovládanie úrovne teploty 0 - 37 ° C

Spôsob montáže nástenná / voľne stojaca (nožičky k ohrievaču  
je nutné zakúpiť samostatne)

Typ ohrievania infračervené s technológiou Carbon Crystal

Displej LCD

Trieda ochrany Trieda II.

IP ochrana IP44

Dĺžka kábla 1,5 m

Čistá hmotnosť 6,02 kg

Šírka x výška x hĺbka 1200 x 800 x 20 mm

#### OCHRANA ŽIVOTNÉHO PROSTREDIA



Informácie pre užívateľov o likvidácii elektrického a elektronického zariadenia (pre domácnosti)

Zobrazený symbol umiestnený na výrobkoch, alebo v priloženej k nim dokumentácii informuje, že poškodené elektrické, alebo elektronické zariadenia nesmú byť vyhadzované spolu s domovým odpadom.

Pokiaľ je nutné zariadenie zlikvidovať, znovu použiť, alebo obnoviť jeho súčasti, správnym postupom je odovzdať zariadenie na špecializované zberné miesto, kde bude bezplatne prijaté. Správna likvidácia zariadenia vám umožní šetriť cenné zdroje a vyhnúť sa negatívnym dopadom na zdravie a životné prostredie, ktoré by mohli byť ohrozené nevhodným nakladaním s odpadmi. Nesprávna likvidácia odpadu podlieha sankciám stanoveným v príslušných miestnych predpisoch.

Ak potrebujete zlikvidovať elektrické, alebo elektronické zariadenia, kontaktujte prosím najbližšie predajné miesto, alebo dodávateľa, ktorý vám poskytne ďalšie informácie.



## Informačné požiadavky týkajúce sa elektrických lokálnych ohrievačov miestnosti

Parameter	Označenie	Hodnota	Jednotka	Parameter	jednotka
<b>Tepelný výkon</b>			<b>Spôsob dodávky tepla iba v prípade elektrických lokálnych akumulačných ohrievačov miestností (musí byť vybraná jedna možnosť)</b>		
Menovitý tepelný výkon	P nom	0,96 kW	ručné nastavenie dodávaného tepla so vstavaným termostatom		[nie]
Minimálny tepelný výkon	P min	0 kW	ručné nastavenie dodávaného tepla s (orientačným) meraním teploty v miestnosti, alebo vonku		[nie]
Maximálny konštantný tepelný výkon	P max,c	0,96kW	elektronické nastavenie dodávaného tepla s meraním teploty v miestnosti, alebo vonku		[nie]
<b>Spotreba elektrickej energie pre vlastnú potrebu</b>			tepelný výkon nastavený ventilátorom		
					[nie]
Pri menovitom tepelnom výkone	el max	0,000 kW	Typ tepelného výkonu/nastavenia teploty v miestnosti (musí byť vybraná jedna možnosť)		
Pri minimálnom tepelnom výkone	el min	0,000 kW	jednostupňový tepelný výkon bez nastavenia teploty v miestnosti		[nie]
Pri pohotovostnom režime	el SB	0,000 kW	najmenej dva ručné stupne bez nastavenia teploty v miestnosti		[nie]
			mechanické nastavenie teploty v miestnosti termostatom		[nie]
			elektronické nastavenie teploty v miestnosti		[nie]
			elektronické nastavenie teploty v miestnosti s denným ovládačom		[nie]
			elektronické nastavenie teploty v miestnosti s týždenným ovládačom		[áno]
			Ďalšie možnosti nastavenia (možno vybrať niekoľko možností)		
			nastavenie teploty v miestnosti s detekciou prítomnosti		[nie]
			nastavenie teploty v miestnosti s detekciou otvoreného okna		[nie]
			s diaľkovým nastavením		[áno]
			s adaptívnym nastavením štartu		[nie]
			s obmedzenou pracovnou dobou		[áno]
			so senzorom sálavého tepla		[nie]